

Raiki

our own design for your own interior

Tsuji Sangyo co.,ltd.

雷切

Raiki: 雷切 (ライキ)

日本刀の「雷切」は、雷、もしくは雷神を切ったとされる名刀

古来より日本人が持つ美意識

日本人が古来より受け継ぐ美意識を纏う“Raiki”。極限まで無駄を削り込むことで生まれる緊張感とその場の質を最大限に際立たせます。洗練を極めた“Raiki”は主張することなく空間と調和し“場”の質をも高めます。



"omihachiman sunset" © Yoshinori Yamazaki (Licensed under CC BY 4.0) <https://creativecommons.org/licenses/by/4.0/>

見わたせば

花も紅葉も なかりけり

浦の苫屋の 秋の夕暮れ

Product Lineup

The Door Slide Door



The Door Pivot Door



The Shelf



The Cabinet



Letre



Teni



Lounge



The Door

Slide Door



Slide Door (Type-S "Sukiya") frame color : Platinum Beige
glass color : Dark Bronze

¥1,176,000

The Door

7

Slide Door



Slide Door (Type-B "Bozu") frame color : Granite
glass color : Charcoal Grey(×2)

¥1,296,000

The Door

Slide Door



Slide Door (Type-S "Sukiya")
frame color : Earth Black
glass color : Clear

¥1,308,000

The Door

9

Pivot Door + Fix Panel



Pivot Door + Fix (Type-B "Bozu") frame color : Platinum Beige
panel : Golden White

¥2,660,000

The Door

Slide Door



Slide Door (Type-S "Sukiya") frame color : Earth Black
glass color : Grey

¥774,000

The Door

11

Slide Door - Trapezio

Raiki Loves • Hanamura



Slide Door (Type-S "Trapezio") frame color : Platinum Beige
glass color : Clear

¥4,416,000 Trapezio 片面
¥7,602,000 Trapezio 両面

The Door

Slide Door -112



Slide Door (Type-S "112") frame color : Maroon Brown
glass color : Clear

¥1,320,000

What is "Fibonacci" ?

フィボナッチ数列とは、イタリアの数学者レオナルド＝フィボナッチが唱えた数列で、その隣り合った数の比は、現代デザインにおいて美しい形を表す指標ともいわれる「黄金比(=1:1.618...)」に近似していきます。さらに、その黄金比の縦横比率でできた長方形にあるすべての正方形の列において、角の点を滑らかにつないでいくと「黄金螺旋(らせん)」と呼ばれる渦巻き状の螺旋を描くことができます。

江戸期を代表する浮世絵の名作「富嶽三十六景 神奈川沖浪裏」やミロのヴィーナス、モナリザなどの芸術作品にも見られるこの黄金比は、作者が意図していたか否かは別として、人が本能的に美しいと感じる比率であるといえるでしょう。

Raikiシリーズの新作「Raiki 112」もこのフィボナッチ数列から導き出される「黄金比(黄金螺旋くらせん)」をルールとしてデザインされています。



THE Fibonacci Sequence

0, 1, 1, 2, 3, 5, 8, 13, 21, 34, 55, 89, 144, 233, 377...

$1 \div 1 = 1$	$13 \div 8 = 1.625$
$2 \div 1 = 2$	$21 \div 13 = 1.615$
$3 \div 2 = 1.5$	$34 \div 21 = 1.619$
$5 \div 3 = 1.666$	$55 \div 34 = 1.617$
$8 \div 5 = 1.6$	

Golden Ratio

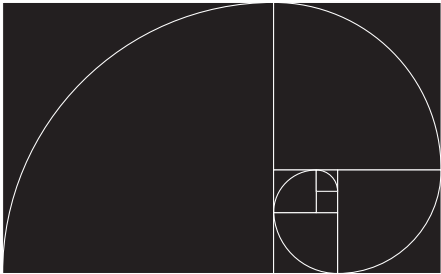
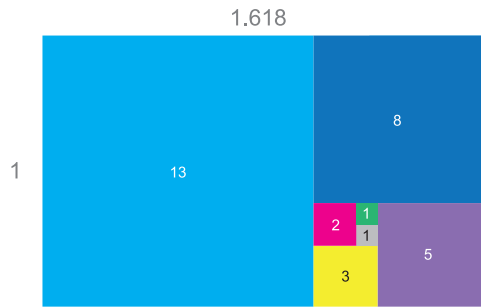

葛飾北斎「富嶽三十六景 神奈川沖浪裏」

The Door

Pivot Door + Fix Panel

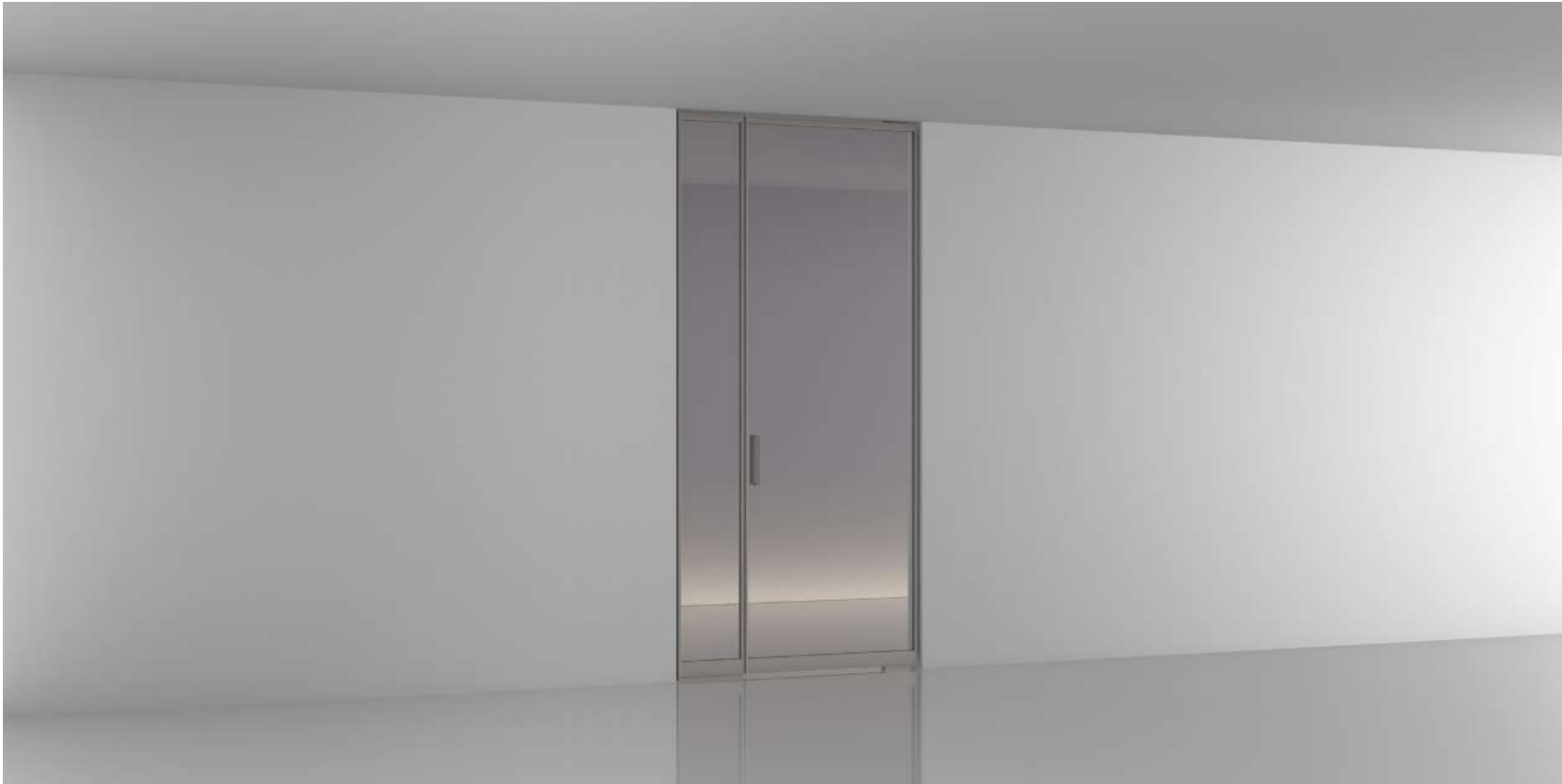

Pivot Door + Fix (Type-S "Sukiya") frame color : Granite
glass color : Grey

¥448,000

The Door

15

Pivot Door

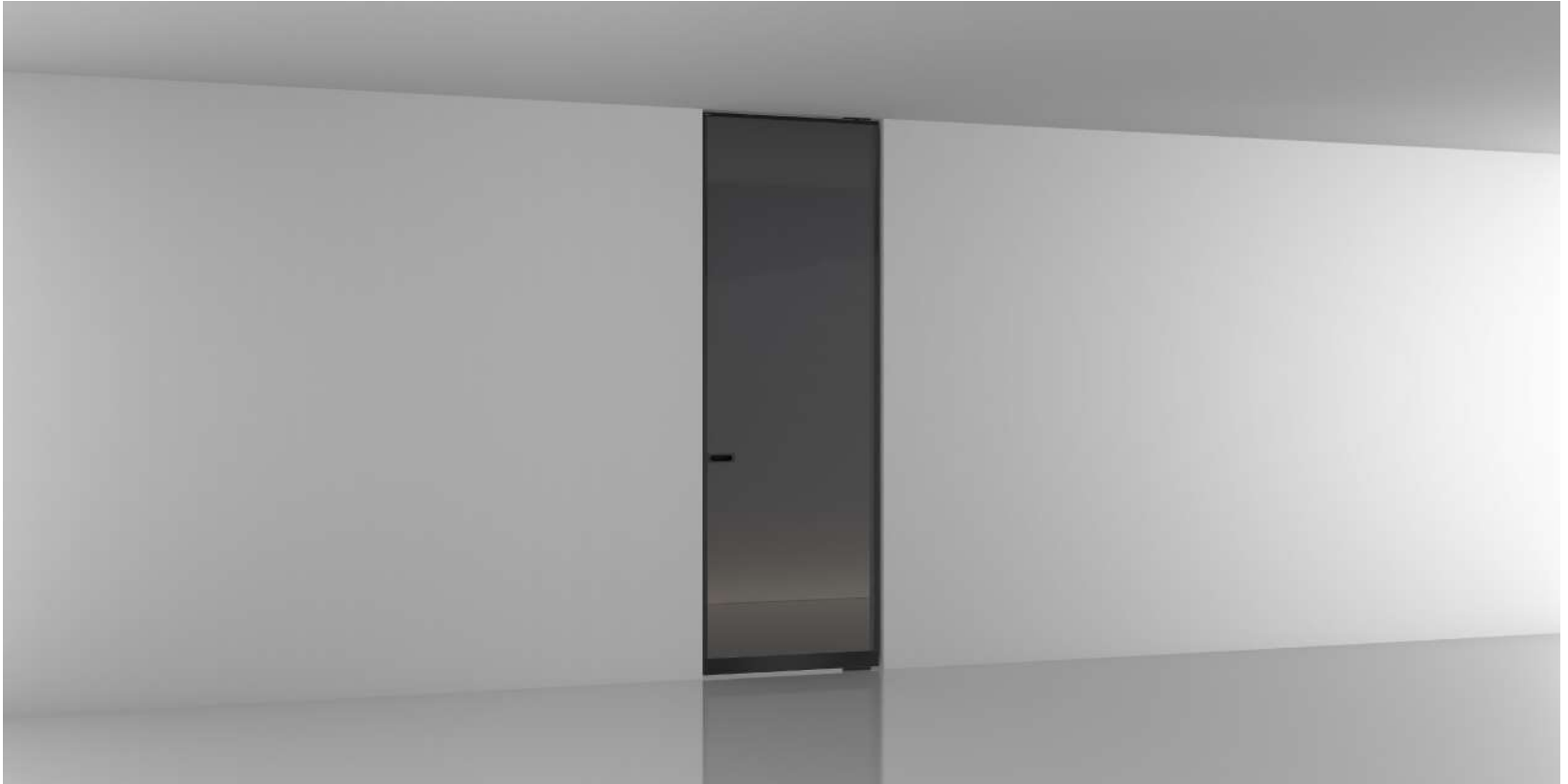

Pivot Door (Type-B "Bozu") frame color : Earth Black
glass color : Charcoal Grey(×2)

¥336,000

The Door

Pivot Door + Trapezio

Raiki Loves **Hanamura**



Pivot Door (Type-S "Trapezio") frame color : Platinum Beige
glass color : Bronze

¥874,000 Trapezio 片面
¥1,406,000 Trapezio 両面

The Door

17

Pivot Door + Marazzi



Pivot Door (Type-B "Bozu") frame color : Platinum Beige
panel : Golden White

¥524,000

The Door

Pivot Door + Fix Panel - 112



Pivot Door (Type-S "112")

frame color : Earth Black
glass color : Clear

¥694,000



The Door

Pivot Door



Pivot Door (Type-S “Sukiya”) frame color : Platinum Beige
glass color : Clear

¥294,000

The Door

Pivot Door



Pivot Door (Type-S "Sukiya") frame color : Earth Black
glass color : Clear

¥404,000

The Door

Pivot Door

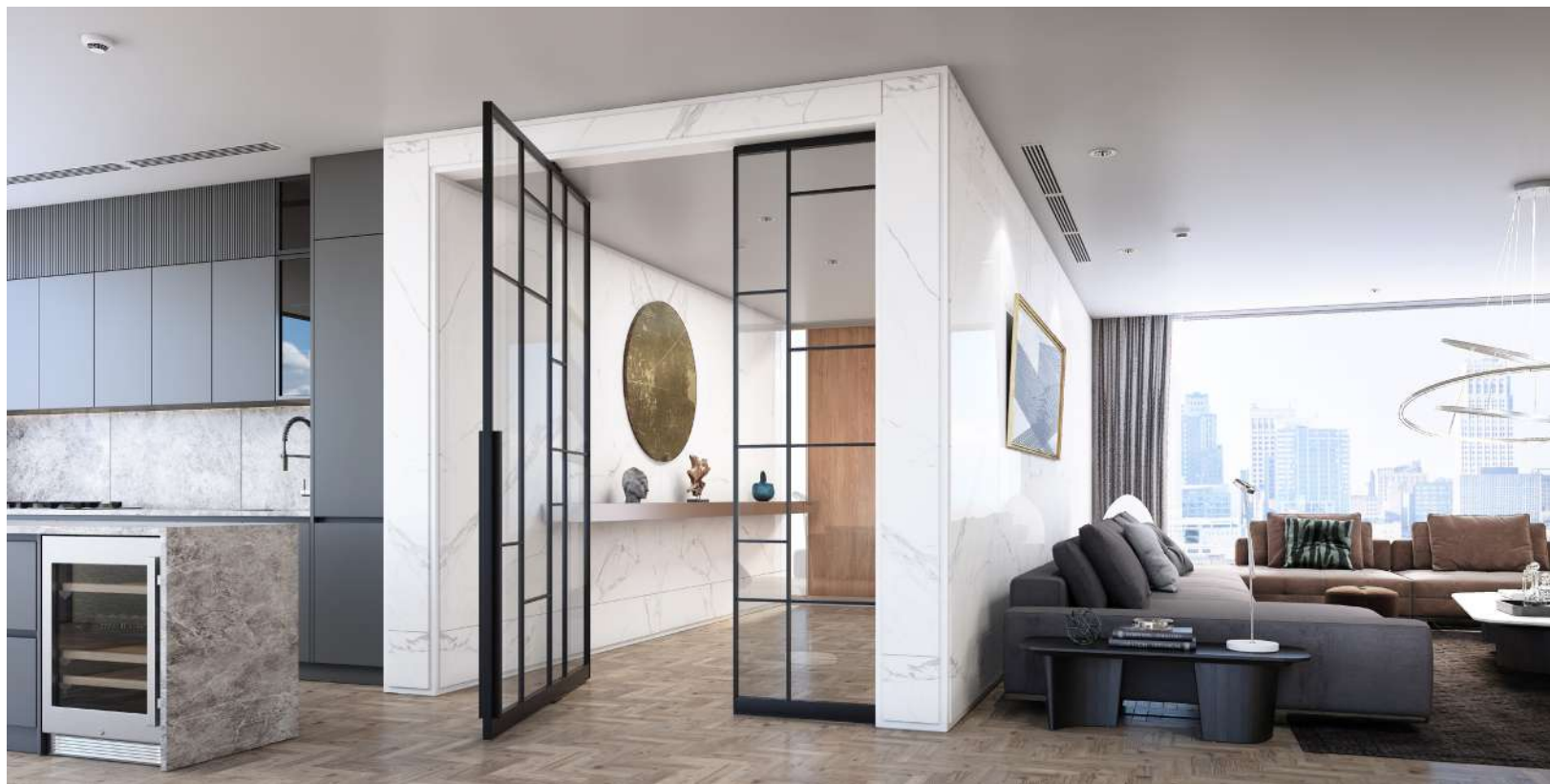

Pivot Door (Type-S "112")

frame color : Earth Black
glass color : Clear

¥1,032,000

The Door

Slide Door



¥195,000



¥215,000

Type-S 数寄屋 “Sukiya”

安土桃山時代から、今もなお発展し続ける日本固有の繊細美「数寄屋障子」より

frame color : Platinum Beige

glass color : Bronze



Type-B 坊主 “Bozu”

利休より受け継がれる“侘”の象徴「坊主襖」より

frame color : Granite

glass color : Charcoal Grey



Type-S "Sukiya"

frame

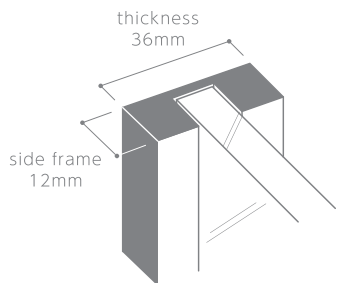

Type-B "Bozu"

frame

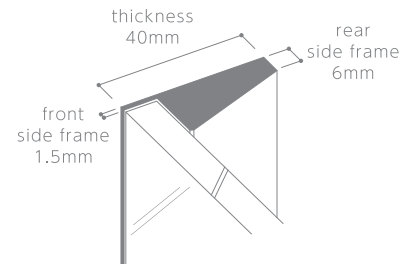
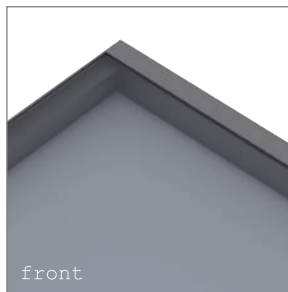

handle (Slide Door)



B handle (Pivot Door) *option

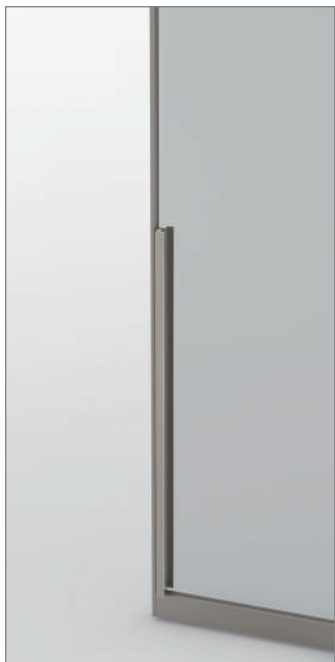

handle (Slide Door)



handle (Pivot Door)



handle (Pivot Door)



The Door

Slide Door

Type-S

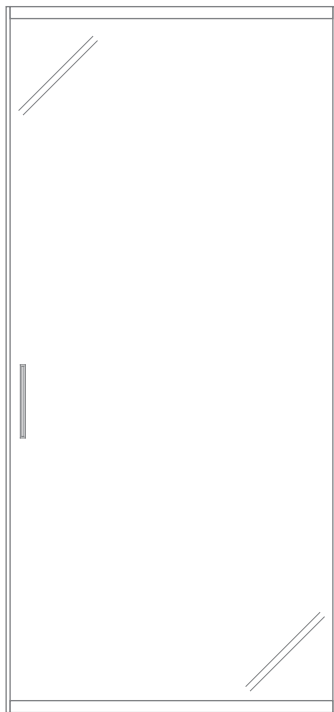

標準仕様
MAX DH =2,700
MAX DW=1,500

横棧仕様
MAX DH =3,000
MAX DW=1,500

縦棧仕様
MAX DH =2,700
MAX DW=2,000

Type-B

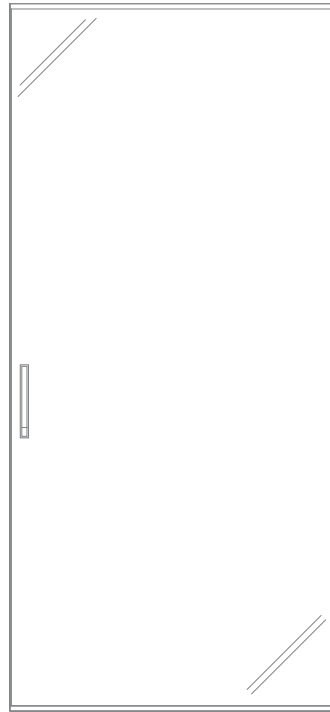

標準仕様
MAX DH =2,700
MAX DW=1,500

※扉の製作可能寸法は、ガラスの種類によって異なります。詳しくはお問い合わせ下さい。

※Slide DoorのMIN DWはType-S、Type-B共通でDW700mmです。

Glass Color



Stone Panel

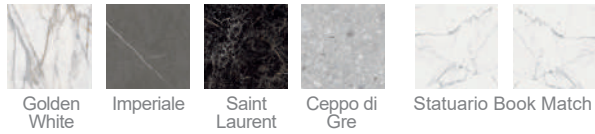

※Clear、Grey、Bronze、Moire BeigeはType-Bには使用できません。
 ※Stone Panelの詳細はP57をご覧ください。

Frame Color



The Door

Pivot Door

Type-S

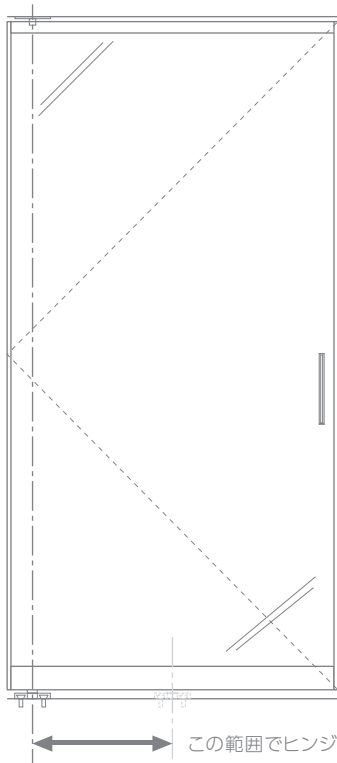

標準仕様
MAX DH =2,700
MAX DW=1,500

横横仕様
MAX DH =3,000
MAX DW=1,500

縦横仕様
MAX DH =2,700
MAX DW=2,000

この範囲でヒンジの設定が可能

Type-B

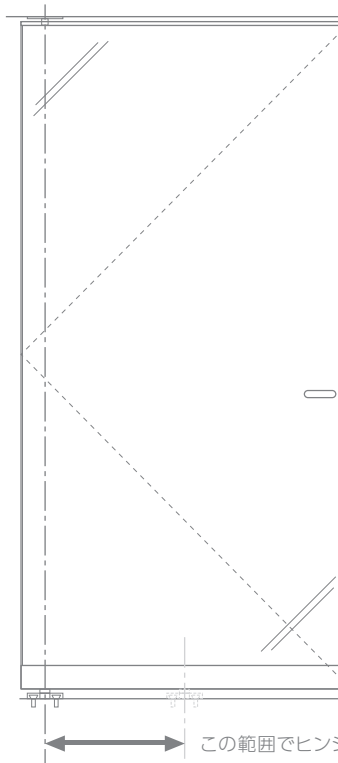

標準仕様
MAX DH =2,700
MAX DW=1,500

この範囲でヒンジの設定が可能

- ※上記MAX DW、DHは寸法範囲内で100kg以下となります。
- ※扉の製作可能寸法は、ガラスの種類によって異なります。詳しくはお問い合わせ下さい。
- ※回転軸～戸先がDW700以下の場合、開閉が重くなる可能性があります。

Pivot Door フロアヒンジ位置

Pivot Doorのフロアヒンジ位置は、任意の位置に設定することが可能です。例えば扉の中心に軸を設定した場合、回転扉として使用することができます。右のイラストは代表的なプラン例となります。

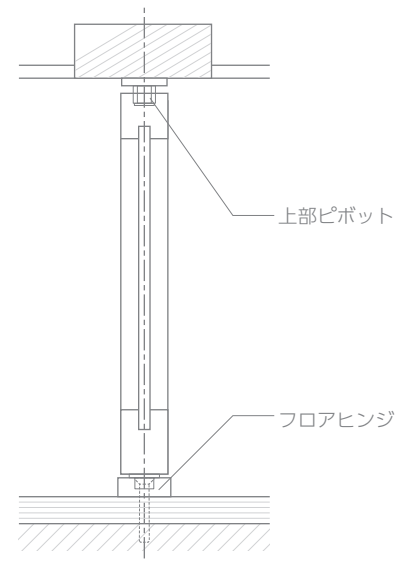
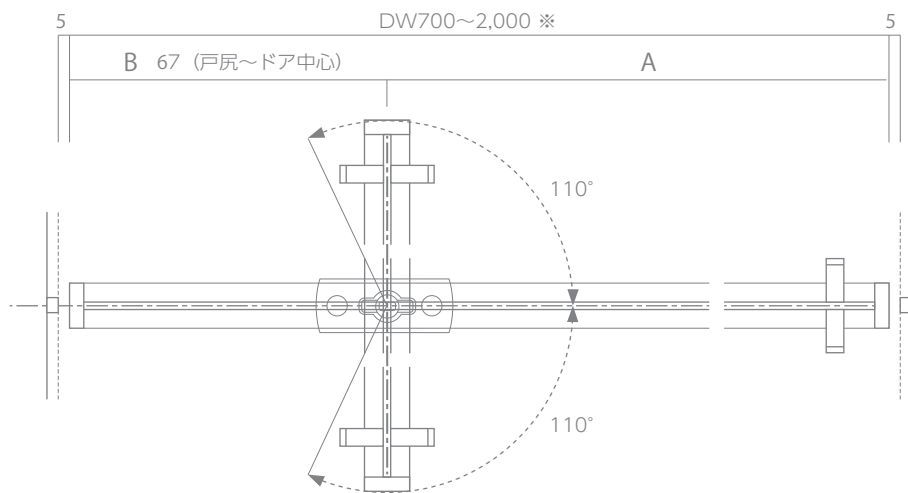
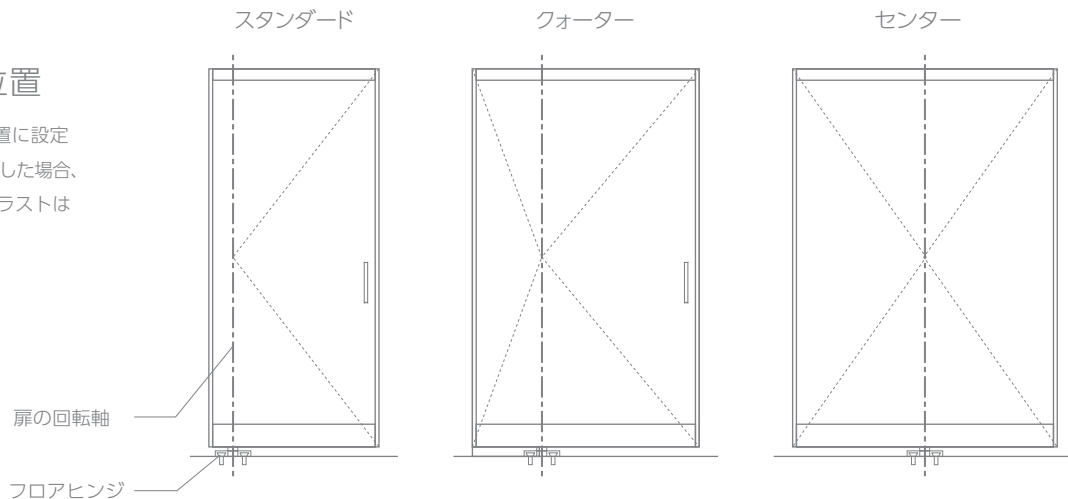

※DW1,000以上は A-B ≤ 830 の条件下で制作可能です。

Glass Color



Stone Panel



※Clear, Grey, Bronze, Moire Beigeは Type-Bに使用できません。
 ※Stone Panelの情報はP57をご覧ください。

Frame Color



Imitation Leather

Raiki The Door (パネルがStone Panel の場合)の裏面
 仕上はレザー仕上げ(イミテーションレザー)になります。
 下記の6色の中からお選びいただけます。

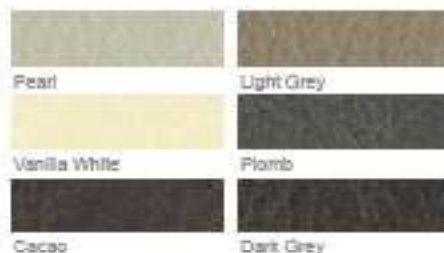

裏面：
 イミテーションレザー仕上げ



ユニバーサルデザイン

～少ない動作でラクに出入りできる～

一般的なドアの場合、ドアを開ける際に一度立ち止まり、ハンドルをつかむ動作が必要となるため、身体のバランスを崩しやすく、動作にムダが生じてしまいます。

一方、Raiki Pivot Doorの場合は、ドアの前でいったん立ち止まることなく、身体に負担がかからない状態で開閉動作をするため、無理のない動作でラクに出入りすることができます。

実験

- A : 一旦立ち止まり、ハンドルをつかまなくてはならないため、身体のバランスを崩しやすく、動作に無駄が生まれます。
- B : 立ち止まる必要がなく、歩き出した流れのまま開閉を行うことができるので身体への負担がなく安定した状態で開閉操作が可能です。

実験条件

■ 被験者：2名（利き腕は全員右）

A : 一般的なドア = DH2400×DW800

B : Raiki Pivot Door (TypeS) = DH2400×DW800

室内側、廊下側からそれぞれ扉の開閉を行い、通過時間、VTR撮影を実施。
 （通過時間の計測は、基準点通過時間をストップウォッチで計測）

【ドアを通過する際の動作軌跡と足圧分布】

一般的なドアの場合

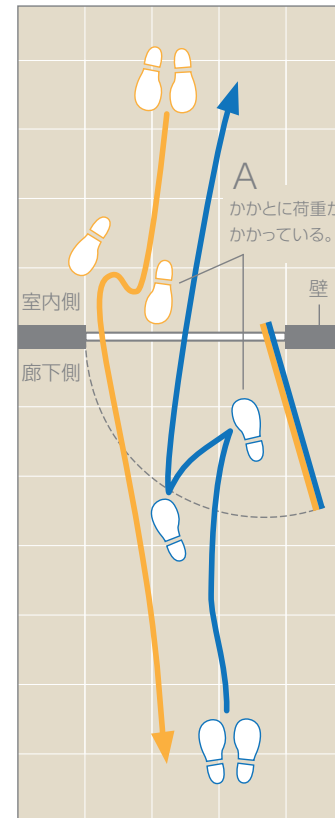

Raiki Pivot Doorの場合

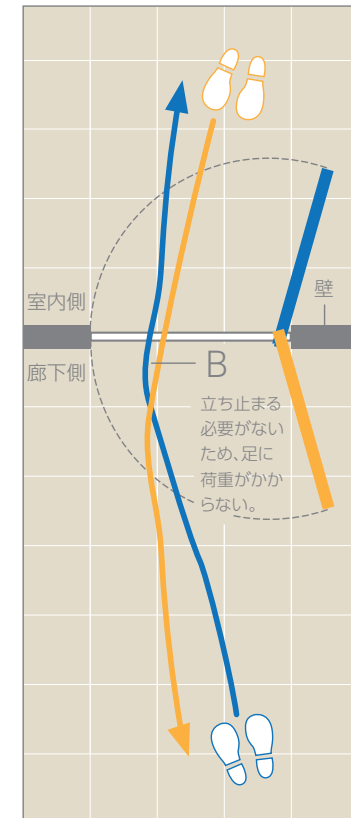

Glass

Inner Blast Glass



<インナーブラストガラスの構造>

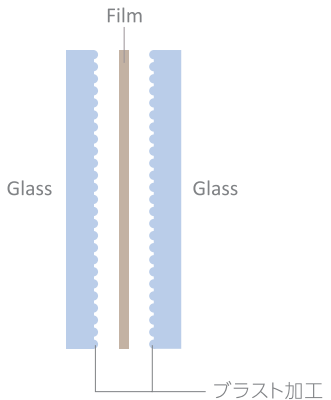

合わせガラスの内側をブラスト加工することにより、ガラスの艶を失うことなく視線を和らげることができます（完全に視線を遮ることはできないのでトイレ脱衣室等の完全なプライベート空間には推奨できません）

※インナーブラストガラスの最大DWは 1,000mm、最大DHは 2,400mm となります。

Glass

カラーガラスとインナーブラストガラスの距離による見え方の違いです。

Color Glass

0.5m



Inner Blast Glass

0.5m



1.0m



2.0m



5.0m



The Cabinet



Raiki The Cabinet frame color : Platinum Beige
glass color : Clear

¥6,441,000

The Cabinet



Raiki The Cabinet frame color : Platinum Beige
 glass color : Clear

¥4,710,000

The Cabinet



Raiki The Cabinet frame color : Platinum Beige
 glass color : Clear

¥1,664,000 × 2

The Cabinet



Raiki The Cabinet frame color : Platinum Beige
 glass color : Clear

¥3,318,000

The Cabinet

Detail

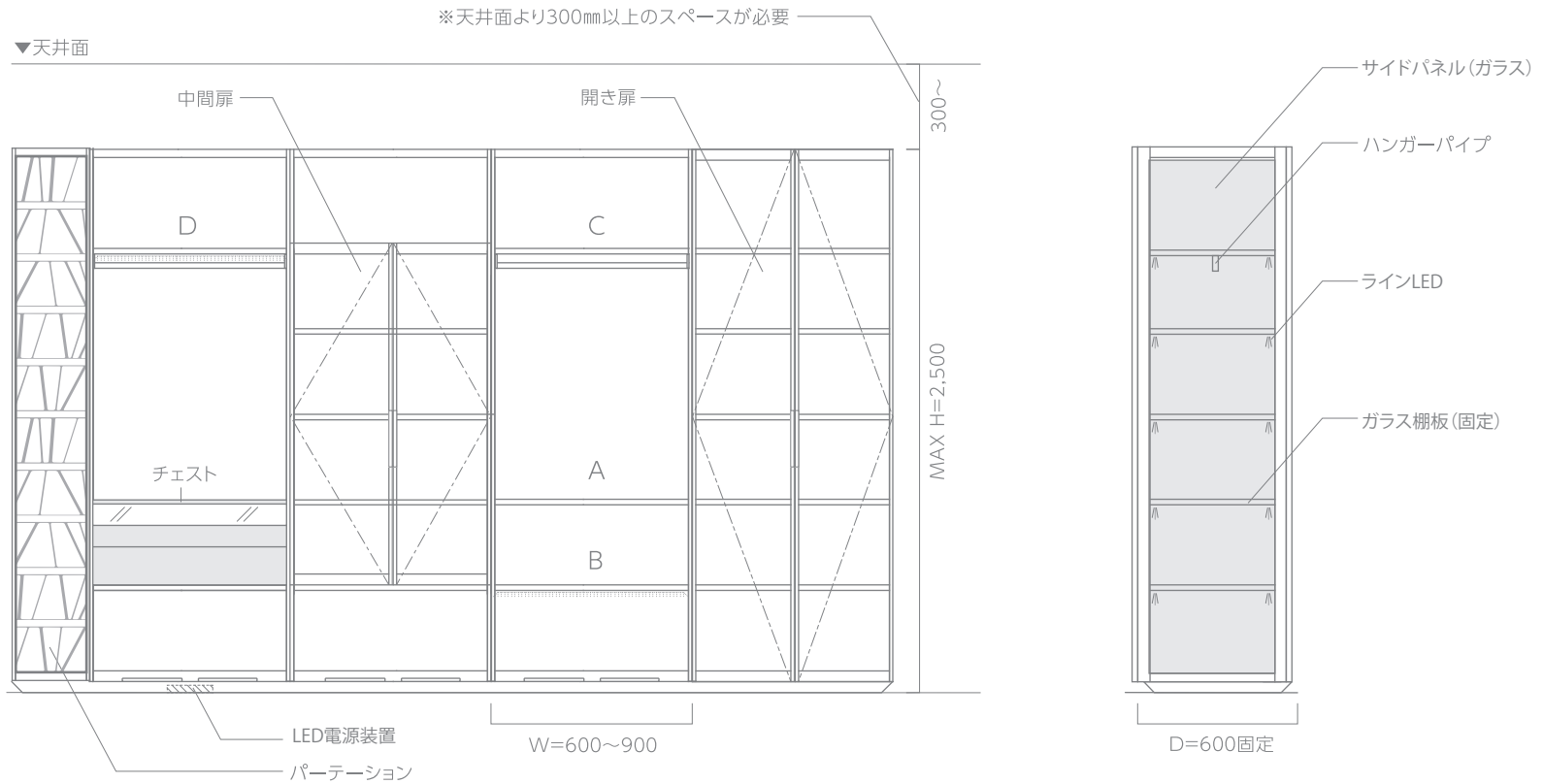

Shelf Board

A ガラス棚板(固定)
¥47,000



B ガラス棚板(固定 / LED照明)
¥84,000



C ガラス棚板(固定 / ハンガーパイプ付)
¥59,000

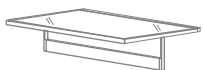

D ガラス棚板(固定 / LED照明・ハンガーパイプ付)
¥96,000

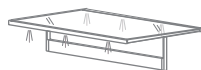

Others

デザインパネル
¥265,000



開き扉
¥113,000×2

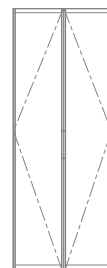

中間扉
¥103,000×2

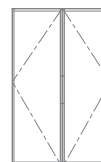

チェスト
¥444,000



Wood Panel

木目柄のオレフィンシートを使用。基本ラインナップとして9種類。

※市販品のオレフィンシートでも製作可能です

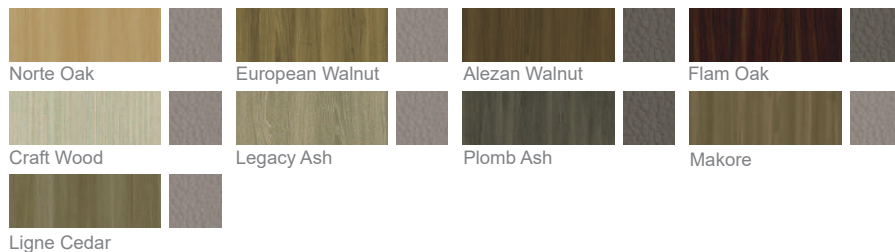

Frame Color

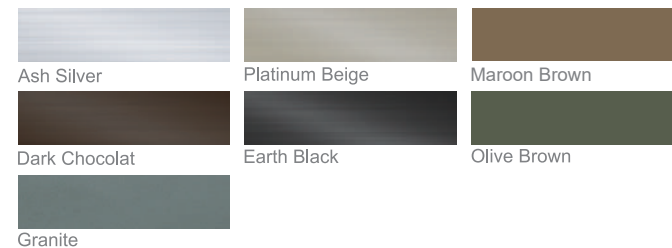

Glass Color



※左記の他に、P27のガラスであれば使用可能です。

The Shelf



Raiki The Shelf
frame color : Granite
glass color : Clear

¥2,694,000

The Shelf

41



Raiki The Shelf
frame color : Granite
glass color : Clear

¥2,694,000

The Shelf



Raiki The Shelf frame color : Granite
 glass color : Clear

¥2,694,000

The Shelf

Detail

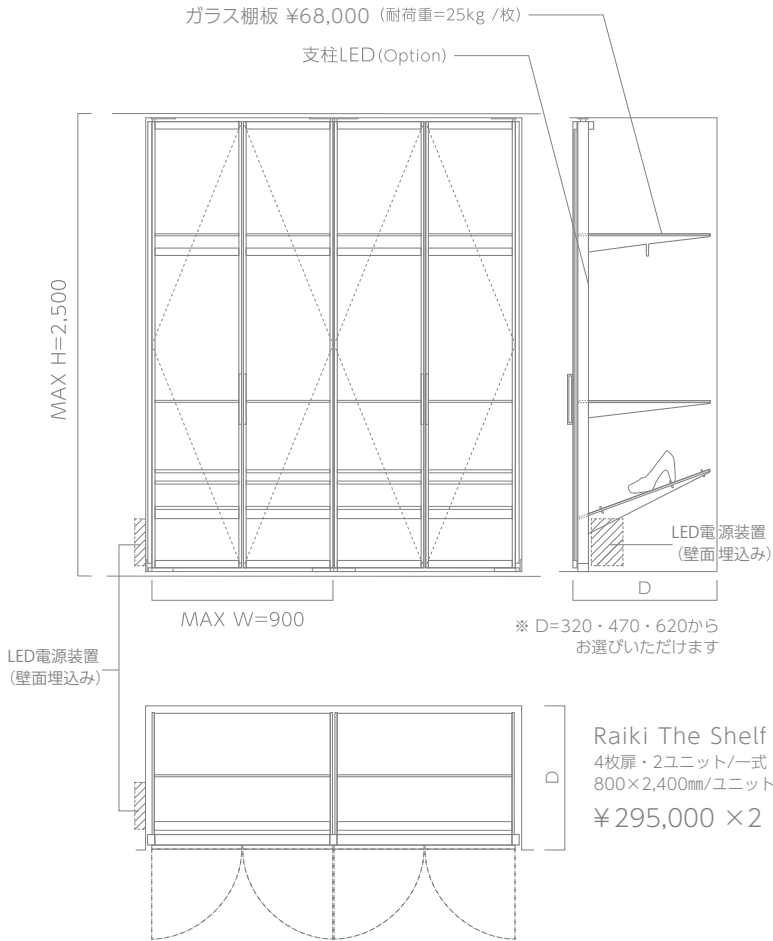

Frame Color

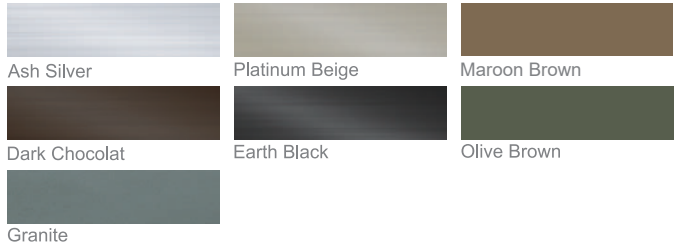

Glass Color

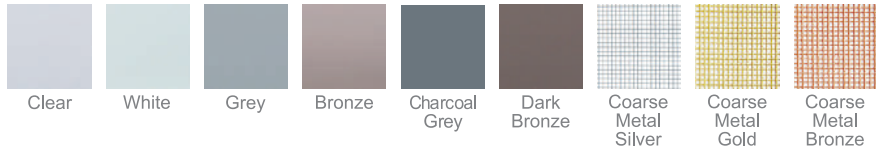

※DH=2,500mm以上は特注対応になります。
 ※棚の可動をご希望の場合は、事前にご相談ください。
 ※上記のほかにも、P27のガラスであれば使用可能です。

Letre



Letre frame color : Platinum Beige
panel : Makore + Imperiale

¥2,460,000

Letre

45



Letre frame color : Platinum Beige
panel : Makore + Imperiale

Letre ¥3,480,000
Lounge ¥380,000

Letre



Letre frame color : Platinum Beige
panel : Makore

¥629,000



Letre

Detail

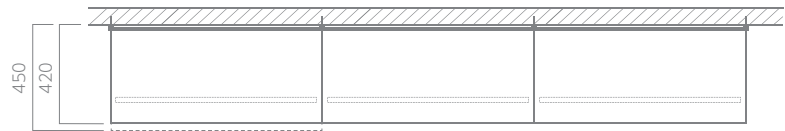

オレフィンパネル
¥71,000/列

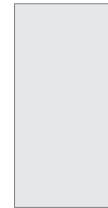

Marazzi
¥275,000/列

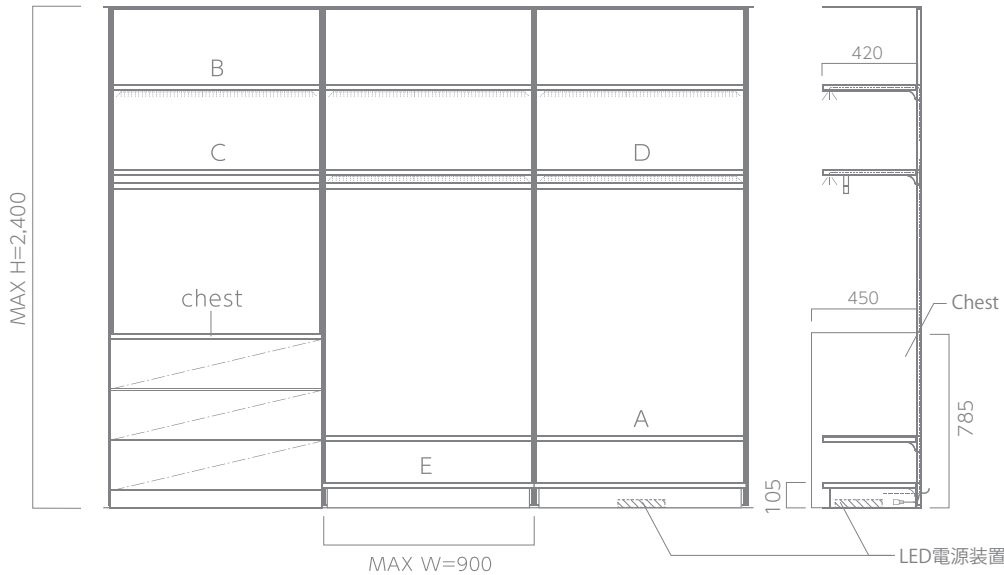

A 棚板
¥30,000



B 棚板 (LED照明)
¥51,000



C 棚板 (ハンガーパイプ付)
¥42,000



D 棚板 (LED照明・ハンガーパイプ付)
¥63,000



E ベースプレート
¥30,000

LED電源装置

Stone Panel

MARAZZI (Max Size=900×2,400mm)

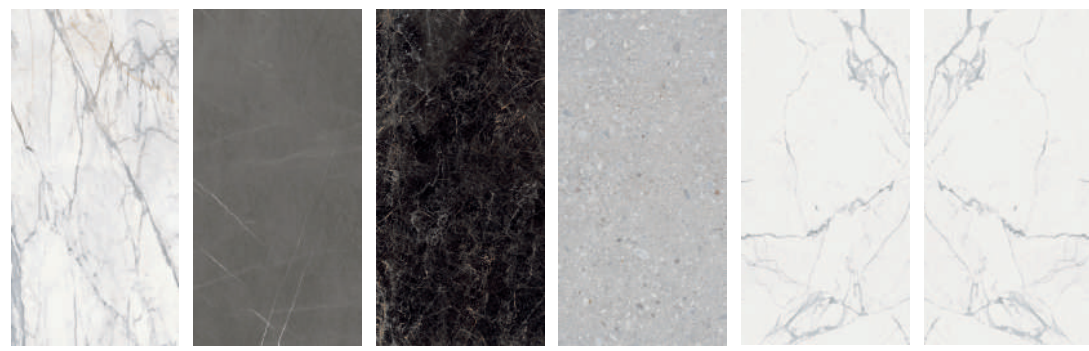

Golden White

Imperiale

Saint Laurent

Ceppo di Gre

Statuario Book Match

Wood Panel (Max Size=900×2,700mm)

木目柄のオレフィンシートを使用した壁面パネルです。基本ラインナップとして9種類。
 ※市販品のオレフィンシートでも製作可能です

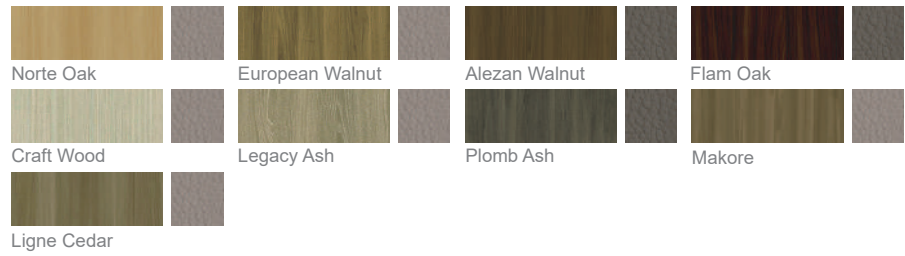

Norte Oak

European Walnut

Alezan Walnut

Flam Oak

Craft Wood

Legacy Ash

Plomb Ash

Makore

Ligne Cedar

Frame Color

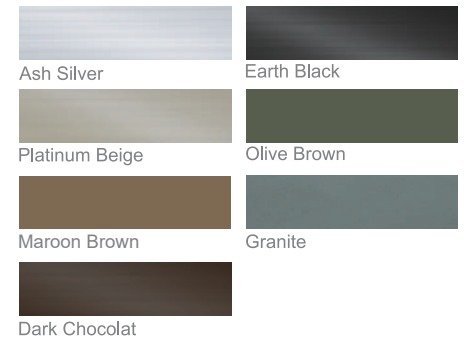

Ash Silver

Earth Black

Platinum Beige

Olive Brown

Maroon Brown

Granite

Dark Chocolat

Letre

Option

wood color : Legacy Ash



Chest	¥247,000	Jewelry Box	glass divider	¥303,000
			leather divider	¥448,000

Dresser	glass divider	¥470,000
	leather divider	¥615,000

wood color : Legacy Ash

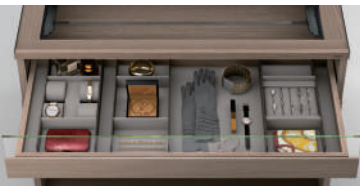
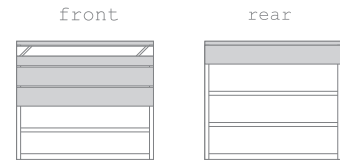

Drawer W900
glass divider ¥534,000
leather divider ¥679,000

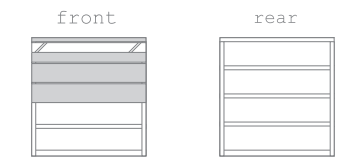

Drawer W700
glass divider ¥534,000
leather divider ¥679,000

※上記のほかにも、幅 1200 サイズの「Drawer W1200」もございます。

Teni



Teni frame color : Olive Brown / glass color : Grey
panel : Golden White

¥3,076,000

Teni

53



Teni frame color : Platinum Beige / glass color : Grey
panel : Saint Laurent

¥3,970,000

Teni



Teni frame color : Ash Silver / glass color : White
panel : Statuario Book Match

¥2,851,000

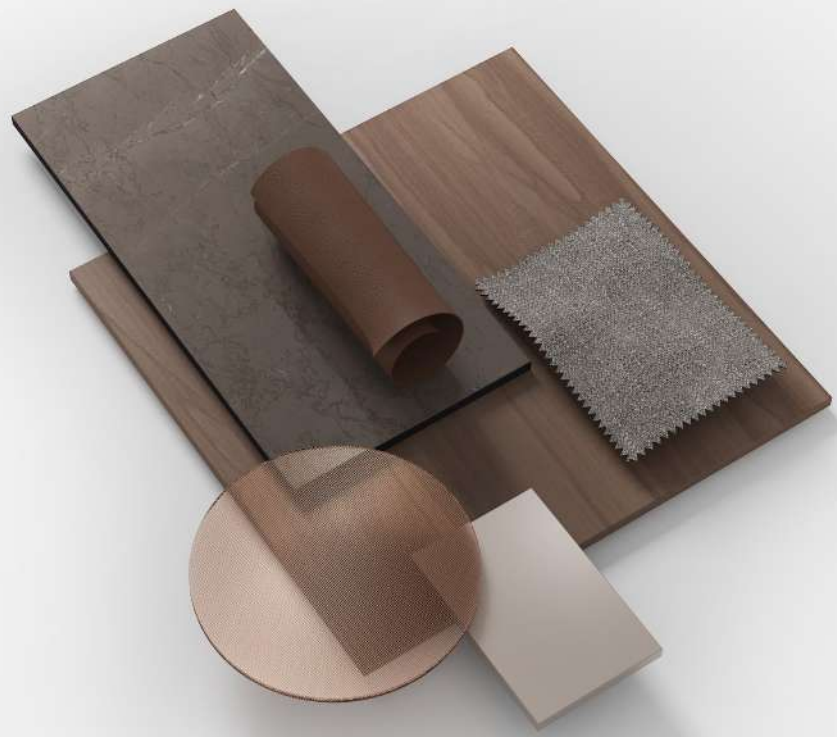

Teni

Detail

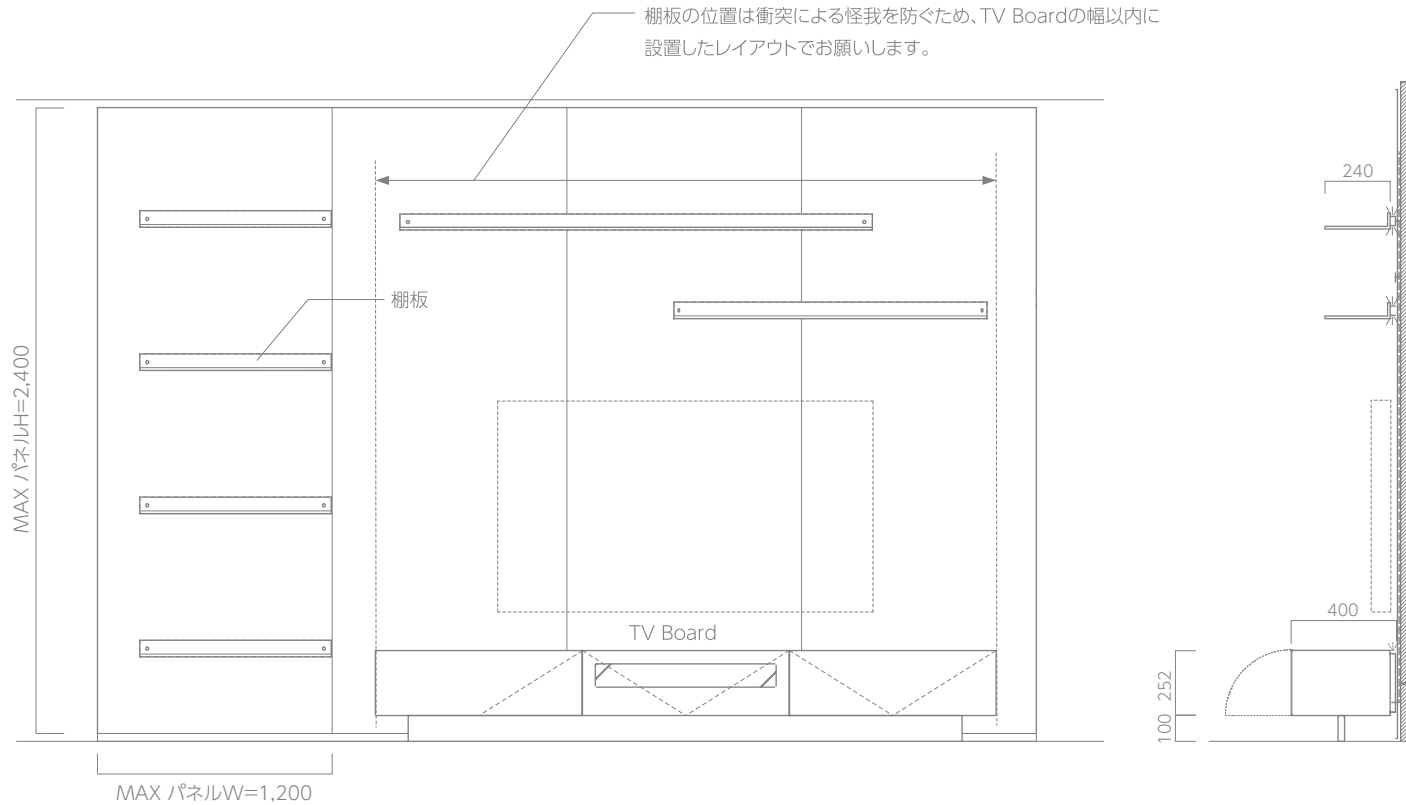

※危険を伴うレイアウトの場合は、棚位置の変更をお願いする場合がございます。

Stone Panel

MARAZZI (Max Size=1,200×2,400mm)

GRANDE SERISE
¥275,000/列

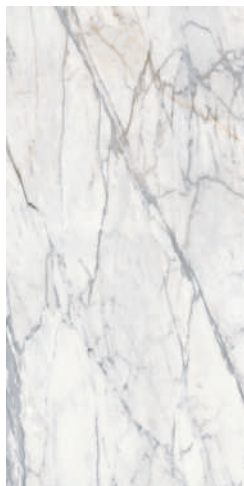

Golden White



Imperiale

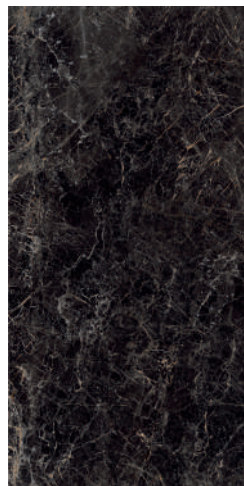

Saint Laurent



Ceppo di Gre

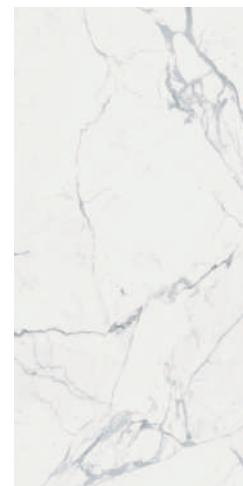

Statuario Book Match



Teni

Detail

TV Board



Color

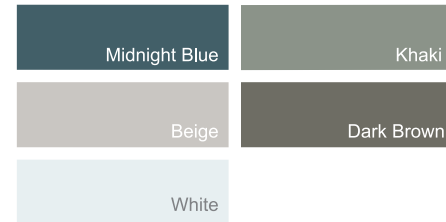

家具は2連と3連の2タイプ。扉は下開き式でソフトダウンステー付。塗装は鏡面仕上げとなります。ガラス付の扉であればリモコン受信可能のため、収納した状態でAV機器を利用することができます。

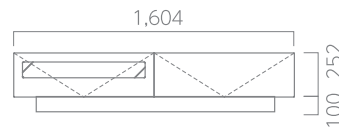

2span
¥586,000

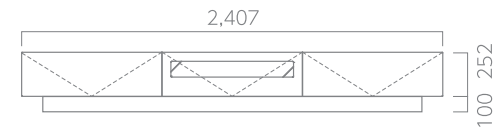

3span
¥769,000

棚板

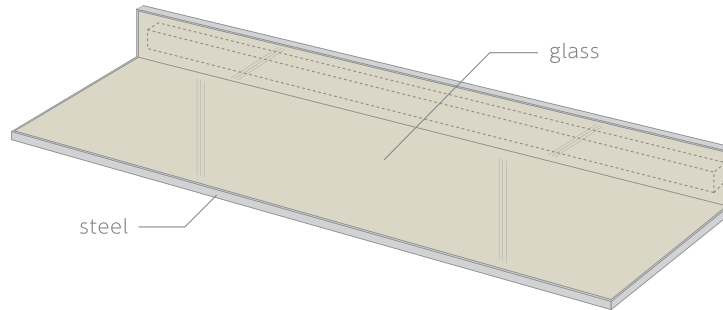

L=600 ¥117,000



L=800 ¥135,000



L=1200 ¥174,000



L=1400 ¥196,000



L=2000 ¥246,000

Steel Color

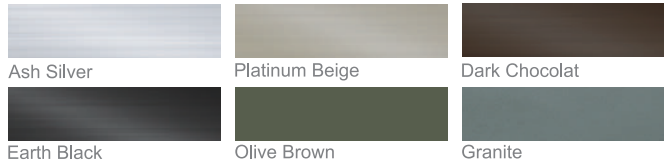

Paint Glass Color

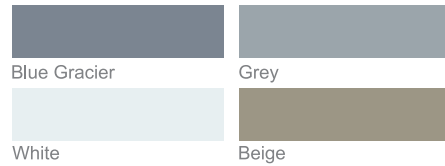

Combination

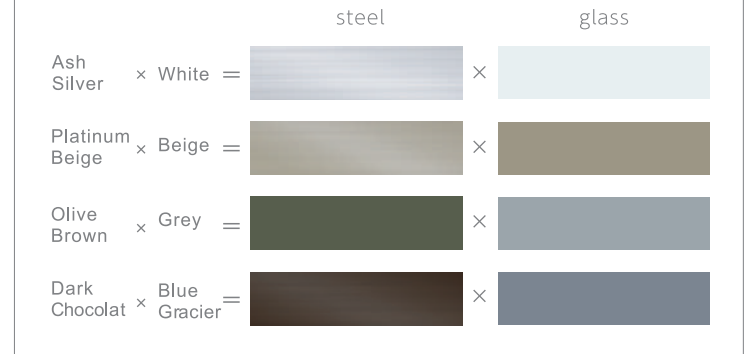

Lounge



Sofa sofa material : ZINC top color : Excava
 leg color : Platinum Beige body color : Makore

¥4,047,000

Lounge

61



Sofa sofa material : White Leather
leg color : Platinum Beige

top color : Statuario Maximus
body color : European Walnut

¥4,712,000

Lounge



Sofa sofa material : ZINC top color : Excava
leg color : Platinum Beige body color : Makore

¥4,047,000

"Raiki" embodies the aesthetic sense that Japanese people have inherited since ancient times. The tension created by cutting waste to the utmost limit makes its quality stand out to the utmost.

The refined Raiki harmonizes with the space without being assertive, and even enhances the quality of the "place".

Lounge



Sofa sofa material : ZINC top color : Excava
 leg color : Platinum Beige body color : Makore

¥4,047,000

Lounge



Sofa sofa material : ZINC top color : Excava
 leg color : Platinum Beige body color : Makore

¥4,047,000

Lounge

Detail

Size Pattern	198サイズ	¥580,000
	138サイズ	¥468,000
	98サイズ	¥380,000

198 両肘

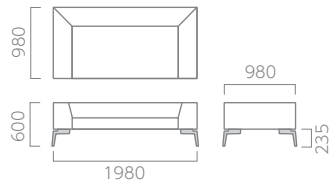

198 片肘

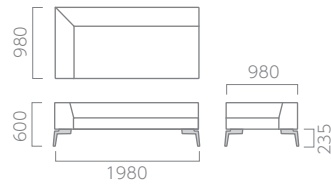

198 カウチ

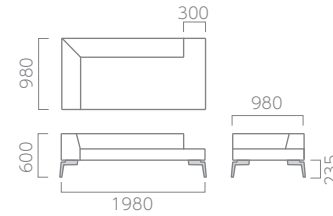

198 肘なし カウチ

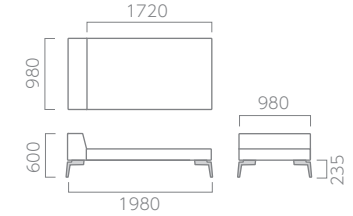

138 片肘

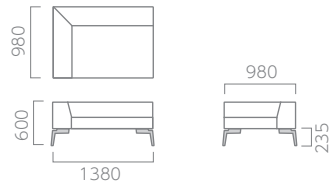

138 肘なし

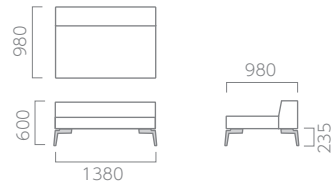

98 肘なし

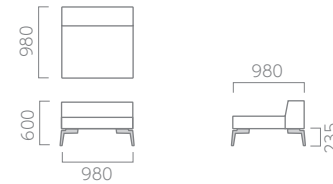

オットマン

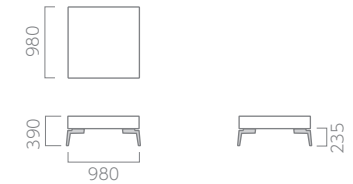

Lounge

Detail

Combination Pattern

198 カウチ + 98 肘なし

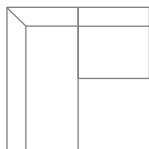

198 カウチ + 138 肘なし

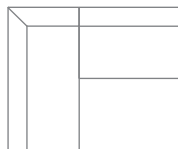

198 肘なしカウチ + 138 肘なし

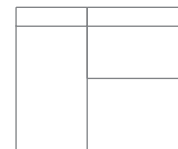

198 カウチ + オットマン

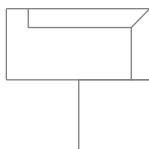

198 カウチ + 198 片肘

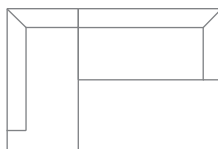

198 肘なしカウチ + 98 肘なし



198 カウチ + 198 肘なしカウチ

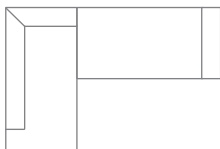

198 カウチ + 98 肘なし + 138 片肘

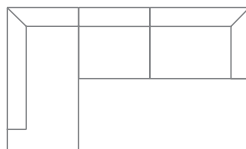

198 肘なしカウチ + 98 肘なし + 138 片肘 + 98 肘なし

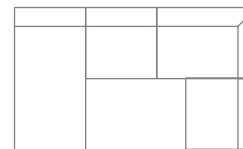

Lounge

Detail

Table

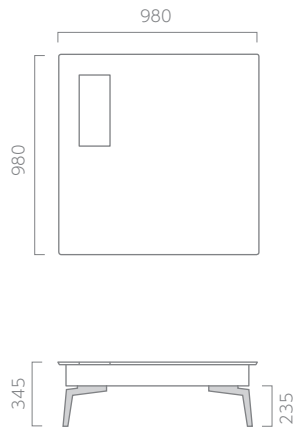

¥614,600

Side Table

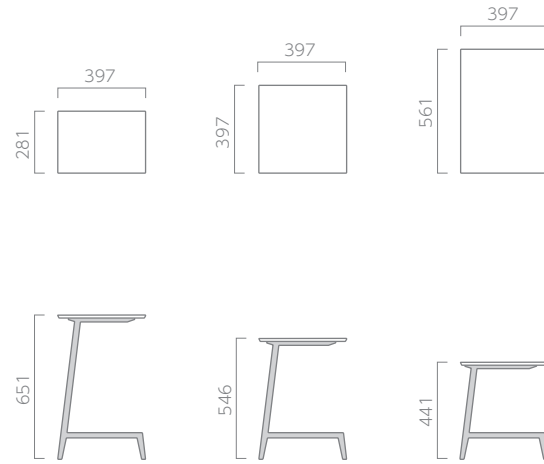

¥428,000 set



Lounge

Detail

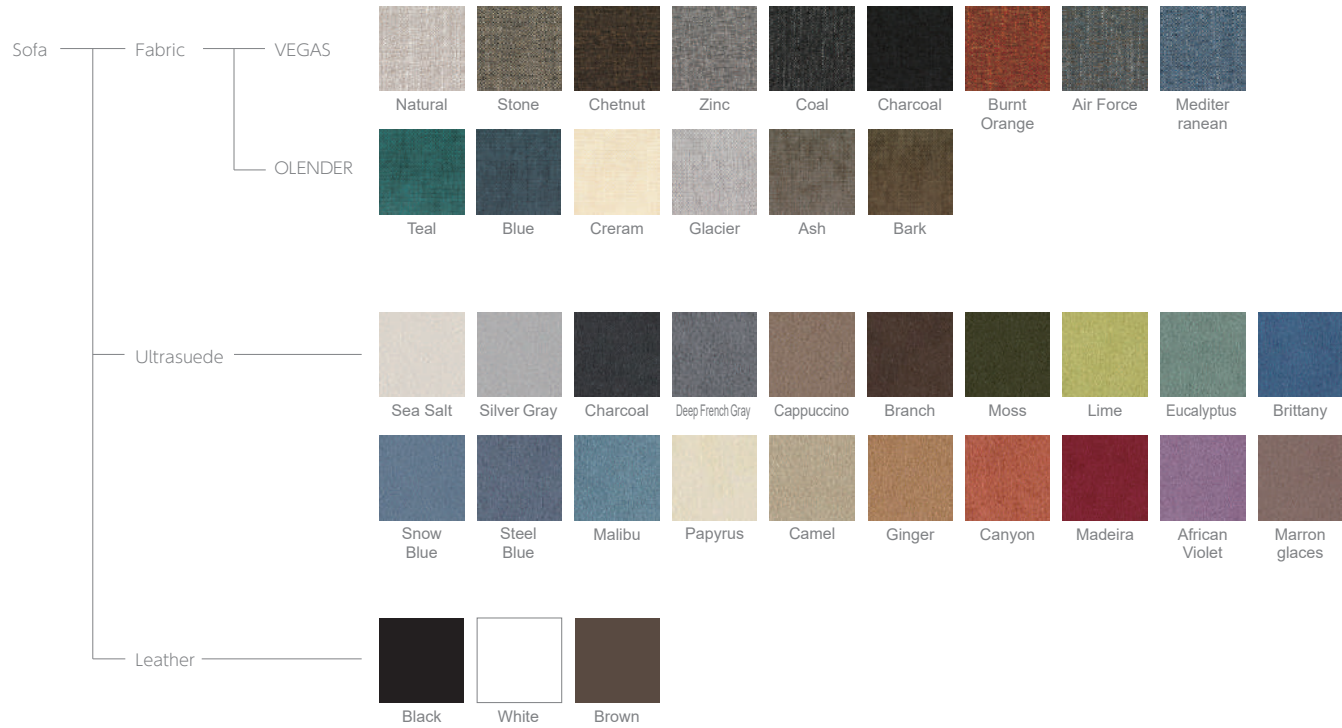

Lounge

Detail

Material

Steel



Ash Silver Platinum Beige Maroon Brown Dark Chocolat Earth Black Olive Brown Granite

Stone



Excava Statuario Maximus Coastal Grey

Wood



Norte Oak European Walnut Alezan Walnut Flam Oak Craft Wood Legacy Ash Plomb Ash Makore Ligne Cedar

Raiki



■ 販売元・製造元

辻産業株式会社：大阪府泉南郡田尻町吉見 355-5 tel：072-465-6347 fax：072-466-3653

Raiki Store Osaka：大阪府大阪市中央区西心斎橋 1-5-5 アーバン Bld. 心斎橋 5F tel：090-3074-5139 mail：info@tsujisangyo.com

Raiki Store Fukuoka：福岡県福岡市中央区天神 1-1-1 アクロス福岡 B1F tel：092-791-8709 mail：info@tsujisangyo.com

■ 関東圏販売総代理

コンフォート株式会社(大手町ショールーム)：東京都千代田区大手町 1-3-1 JA ビル15F tel：03-6372-6180 fax：03-6372-6183

販売・取扱店

※ カタログに記載されている商品の外観・仕様・価格などは商品改良のために予告なく変更することがありますので、あらかじめご了承ください。

また、使用されている CG 画像及び写真の色は印刷のため、実際の製品の色と多少異なる場合があります。

※ 本カタログには、特注色も掲載されています。